

Tradicionalna primjena hrastovine

Ljuljka, Boris; Turkulin, Hrvoje

Source / Izvornik: **Glasnik za šumske pokuse, posebno izdanje: Annales pro experimentis foresticis editio peculiaris, 1987, 3, 415 - 437**

Journal article, Published version

Rad u časopisu, Objavljena verzija rada (izdavačev PDF)

Permanent link / Trajna poveznica: <https://urn.nsk.hr/urn:nbn:hr:108:963038>

Rights / Prava: [In copyright](#)/[Zaštićeno autorskim pravom.](#)

Download date / Datum preuzimanja: **2024-07-17**



Repository / Repozitorij:

[University of Zagreb Faculty of Forestry and Wood Technology](#)



BORIS LJULJKA & HRVOJE TURKULIN

TRADICIONALNA PRIMJENA HRASTOVINE

TRADITIONAL APPLICATION OF OAK-WOOD

Prispjelo 31. I. 1986.

Prihvaćeno 14. I. 1987.

U članku je prikazana upotreba hrastovine i njezina uloga u seljačkom životu u sjevernoj Hrvatskoj. Razmatraju se neka svojstva hrastovine i njihov utjecaj na način upotrebe, te tehnički i estetski vidovi tradicionalne primjene. Obradeno je područje arhitekture i graditeljstva drvenih kuća, objekata i opreme seljačkog gospodarstva i domaćinstva te rustikalni namještaj.

Ključne riječi: hrastovina, upotreba drva, drvene kuće, namještaj.

UVOD — INTRODUCTION

Upotreba hrasta lužnjaka u narodnom graditeljstvu, predmanufakturnom i manufakturnom zanatstvu, te izradi raznih upotrebnih predmeta u kućnoj radinosti zasnovao je ponajprije na općenitoj orijentaciji čovjeka ka upotrebi drva kao njemu najbližeg, široko rasprostranjenog i najdostupnijeg, a relativno lako obradljivog materijala, koji pruža izvanredno široku lepezu mogućnosti primjene. Sigurno je, međutim, da pri tome izvanredna fizička, mehanička i estetska svojstva te vrste drva, poznate pod pojmom slavonske hrastovine, znatno utječu na njezinu rasprostranjenost u tradicionalnoj obradi drva. Narod je, naime, znao cijeniti plemenita svojstva hrasta lužnjaka, te pronaći adekvatne načine upotrebe koristeći se u potpunosti karakterističnim svojstvima koja su omogućila optimalnu kvalitetu proizvoda. Narodno graditeljstvo upućuje na fundamentalni i u svojoj prirodnosti i humanosti impozantni odnos čovjeka i prirodnog materijala, ali i u izradi poljoprivrednih naprava i alata, ograda, namještaja i raznih drugih proizvoda svakodnevnoga seljačkog života očituje se afinitet prema toplini i prirodnoj estetici drva. Istovremeno se divimo jednostavnoj logici i živoj inteligenciji koja je kroz pokoljenja iskristalizirala iskustva i stvorila nepogrešivoga narodnog graditelja i majstora sa savršenim osjećajem za svojstva drva i njemu imanentnu, prirodnu funkcionalnost.

Narod se kod slavonske hrastovine primarno koristio njezinim mehaničkim svojstvima. Velika čvrstoća (naročito čvrstoća na savijanje i na pritisak), te povoljan omjer težine (mase) i mehaničkih svojstava, visoka

otpornost na habanje i visoka trajnost osnovne su karakteristike prema kojima je određivano i područje upotrebe. Stare šume slavonskog hrasta davale su duga i pravna, čista debla, što je također bio važan utilizacijski faktor. Svi ti elementi učinili su slavonsku hrastovinu po kvaliteti nezamjenjivim građevinskim materijalom, ali je narod umio iskoristiti odlike hrastovine i za druge proizvode čiju su kvalitetu u velikoj mjeri činila svojstva samog materijala.

Tradicionalna obrada drva sačuvala je do danas mnoštvo konstruktivnih i funkcionalnih elemenata koji vuku korijen iz pradavnih vremena, a rezultiraju iz primarnih mogućnosti prerade — bez utjecaja stručnih obrta i tekovina razvoja manufakture i industrijalizacije. Do sredine XIX. stoljeća glavno i najvažnije oruđe za obradu drva su jednostavni ručni alati uz čestu primjenu sjekire, pa iako se način obrade drva kasnije naglo razvijao, mnogi elementi i izrađevine do danas su zadržali svoje prokušane oblike i način obrade, te ih takve i danas nalazimo. Svestrana upotreba pile utjecala je i na način prerade i oblike koji su nastajali obrađivanjem drva sjekirom, te je tradicionalna prerada drva poprimila nove elemente; osnovni su oblici i funkcije ipak većinom ostali nepromijenjeni (Bađun, 1974.). Tako govoreći o primjeni hrastovine u narodu uvijek nalazimo kontinuiranu tradiciju odnosa prema drvu, ideju obrade i primjene i iz toga nastajući specifičan stil koji, oduhovljen u životnoj svakodnevnici, prerasta u folklorni element i tako najneposrednije ocrta kulturu jednog naroda.

KUĆA I HRASTOVINA — HOUSE AND OAK-WOOD

Gotovo cijelo područje sjeverne Hrvatske, a napose zapadne obale Panonske nizine, Moslavinu, Posavinu, Pokuplje i Turopolje, karakterizira upotreba hrastovine u narodnom graditeljstvu.

Narod koji živi u neposrednom kontaktu s prirodom izbjegava neprirodnu, tj. nelogičnu i nefunkcionalnu upotrebu materijala u arhitekturi.

Naš seljak gradi drvom; primjenjuje njegova prirodna svojstva, logično i prirodno stvarajući harmoničnu životnu sredinu. Drvo je njemu blisko, toplo i pouzdano i u toj povezanosti čovjeka i materijala nastaje kuća kao živi dio prirode. Drvo je specifičan građevni materijal s karakteristikama koje drugi materijal ne posjeduje: ono je elastično, otporno na utjecaje statičkih i dinamičkih sila. Lagano je zbog male volumne težine u odnosu na visoka mehanička svojstva, te su za traženu čvrstoću potrebne relativno male dimenzije. Ono je izvrstan termoizolator, a njegova higroskopnost omogućuje »disanje« građevine bez većeg navlačenja vlage, čak i kad je izloženo kiši, snijegu, suncu i drugim vremenskim utjecajima.

Šume hrasta lužnjaka, koje se prostiru u nereguliranim poplavnim područjima, seljak je smio iskorištavati za gradnju kuća sječom stabala koja bi sam odabrao i u količini koja mu je bila potrebna (Ugrenović, 1926.). Klima, tlo i vodeni tokovi nizinske sjeverne Hrvatske pružaju lužnjaku optimalne životne uvjete; tako su u prašumama Slavonije rasla krupna, visoka i ravna debla s odličnim svojstvima tvrdoće, otpornosti i

trajnosti, te je hrastovina oduvijek predstavljala i najkvalitetnije građevinsko drvo. Tako je narod gradio kuće, gospodarske zgrade, crkvice i drugo najboljim materijalom, pa se ta raznolika arhitektura uklopila u krajolik posebnim estetskim vrednotama. Objekti narodnog graditeljstva ne bore se s prirodom: uzorno su smješteni u okoliš, prilagođavajući se prirodnim pojavama, kao što su vjetrovi, poplave i osunčanje. Odnos čovjeka i životnog prostora stvorio je logičnu i funkcionalnu, prirodno odmjerenu arhitektoniku interijera, a prožimanje konstruktivnih rješenja, prostora i vremena, funkcije i estetike stvara jedinstvenu ljepotu drvenog graditeljstva.

U takvoj arhitekturi javljaju se različiti oblici: visoko i pravno deblo i u njemu zamišljeni konstruktivni elementi s konstantama svojih proporcija nagovješćujući sagledavanje prostorne vizije objekta. Tako se razvija odmjerenije i kombiniranje forme, pa nastaju bezbrojne varijacije naoko jednostavne i elementarne arhitekture. Potrebmom za estetskim izražavanjem kroz obradu detalja, seljak će oplemeniti i humanizirati svoju okolinu i tako drvenu građevinu potpuno uklopiti u odnos vlastite prirode i prirode oko njega.

Razvoj i razlike nastale tokom razvoja seljačke arhitekture ovise i o povijesnim i socijalnim momentima, koji se ukratko mogu prikazati na nekoliko specifičnih rješenja.

Prizemna brvnara (slika 2) prvi je razvojni oblik dvostrešnog krova sa sljemenjačom (a) na sohama (b) (slika 1), najstarije konstrukcije narodnog graditeljstva. U našim krajevima nema kuća čija bi konstrukcija krovovišta bila poduprta sohama, kao npr. u Slovačkoj, ali ostatak soha u konstrukciji predstavlja vertikalna greda na čeonom zidu, koja podupire podvlakom greda stropa. Kao ostatak prijašnje konstrukcije ta se podvlaka često naziva sljeme, što je inače pojam za vrh ili preklap krova (slika 2).

Prizemna brvnara građena je od sjekirom grubo tesanih hrastovih oblica ili planjki, spojenih hrvatskim vezom ili sjekom (slika 3. a), dok će se tek kasnije, polovinom XIX. stoljeća javljati češće i njemački ili švapski vez (slika 3. b) (Freudenreich, 1972.). Zidovi su ponekad obijeljeni, češće samo iznutra nego izvana, prozori su vrlo maleni, a iznad njih u sredini je izbočena glava sljemena (uzdužne podvezne grede). Krov je prekriven slamom ili vrlo često šindrom, dok se kasnije taj pokrov zamjenjivao crijepom. Krov je na strani udara vjetra skošen, a zabati su daščani ili, u starijoj varijanti, od pletera — prućem povezanih vertikalnih kolaca. Često se krov na jednoj strani produžuje u trijem, ukrašen rezbarijama. U nekim konstrukcijama trijem nije samo prostor za neke kućanske poslove, već i prostorna veza između soba ukoliko nema hodnika.

U krajevima Turopolja i Pokuplja elementi građanske gradnje utječu na seosko graditeljstvo podizanjem takva drvenog čardaka na prizemlje, koje je zidano ili drveno (slika 4. i 5). Kako su kuće uvijek odvojene od štale, u tom prizemnom dijelu smještena je kolnica, žitnica i podrum, a stanuje se na katu.

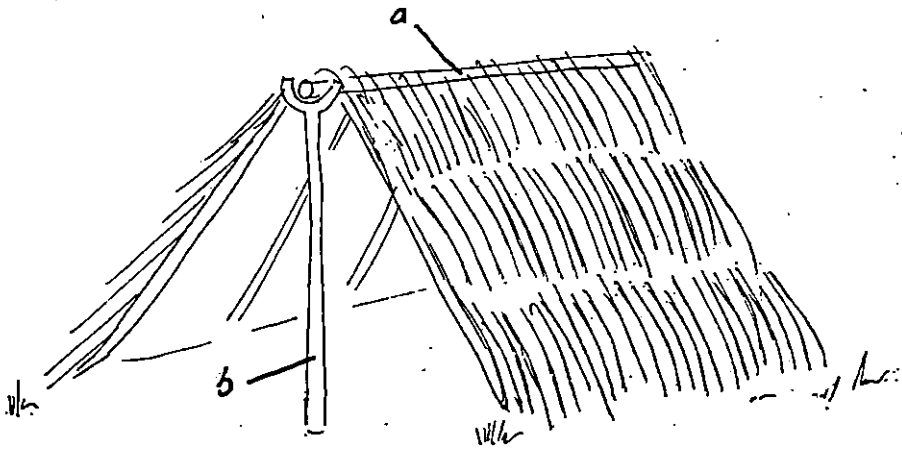

Sl. — Fig. 1. Jednostavna konstrukcija sa sljemenjačom na sohamu — Simple construction with a ridge on supporting beams.

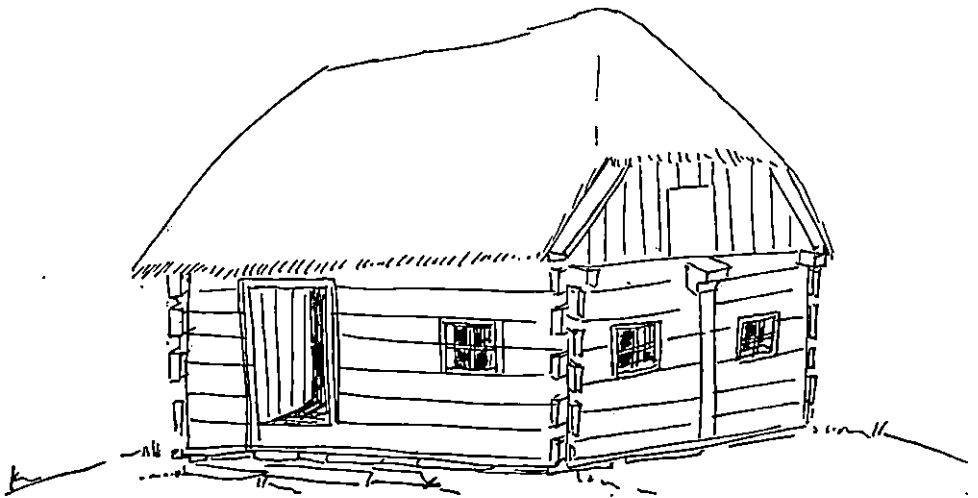

Sl. — Fig. 2. Prizemna brvnara, Pokuplje — Single-story cottage, the area of Pokuplje.

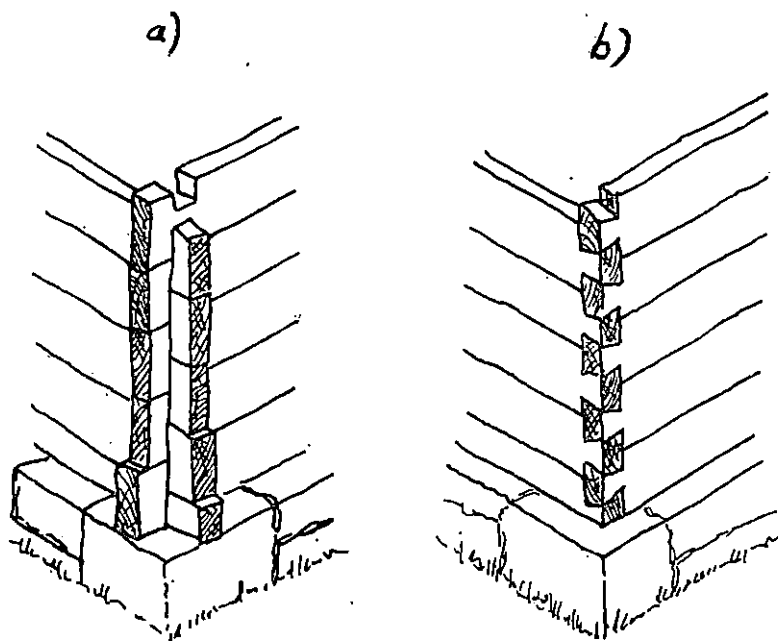

Sl. — Fig. 3. a) Hrvatski vez, b) švapski vez — a) Croatian jointing, b) German jointing.

Na tlocrtu kata jedne takve kuće (slika 6), poznate kao korablja, može se uočiti visoka kultura stanovanja, logičan i jednostavan, životnim funkcijama osmišljen prostor (Čačić & Salopek, 1971.). Trijem prizemnice ovdje zamjenjuje ganjak, poluzatvoren prostor koji, osim što povezuje funkciju trijema i hodnika, omogućuje obavljanje kućanskih poslova i zaštićuje stambeni prostor kroz cijelu godinu.

Shematski konstrukcijski prikaz dan je na slici 7. Na zaglavnim kamenima (zbog vlažnog terena i poplava) dignuto je prizemlje sa središnjom kolnicom i dva podruma, najčešće bez prozora. Prizemlje je građeno od okruglih elemenata ili češće prizmatičnih, velikih dimenzija, što je garantiralo stabilnost i imalo obrambeni efekt. Elementi su dugi i preko 7 m, donji su presjeka do 35 x 65 cm, urezani su i spojeni hrvatskim vezom, a iznad njih su ili tanji elementi ili deblje mosnice, 8 do 12 cm debele planjke. U početku su izrađivani raskoljivanjem i otesavanjem debla, a kasnije raspiljivanjem dugačkim pilama. Razna rješenja jednostrukih i dvostrukih stepeništa, s potkrovekima, pristašekima, ukrasnim stupovima ili rešetkama, vode na ganjak. Prvi kat oslobođenog ritma konzolno je izbočen nad prizemlje formirajući širok dinamičan tok koji zatvara široka i smirena masa krova, sa zabatnim trokutima i vertikalno raščlanjenim čelnim trapezom. Neobično je efektna harmonija simetričnosti prizemlja, čelnih pročelja i krova prema asimetričnosti kata i boč-

nih pročelja, odnos intimnih i vanjskih prostora preko svjetlosnih otvora i poluotvorenog ganjka. Simetrija kao osnovni princip i asimetrija kao princip svrhe tako tvore snažan ritam dionica volumena, potcrtanih strukturalnom kompozicijom konstruktivnih elemenata. U skladu s time je i autoritet gravitacije: proporcije se olakšavaju stremljenjem u visinu (slika 7) i drvena seljačka kuća svojim volumenom stabilno i mirno sjedi u prostoru. Drvo je najčešće ugrađeno u svom organskom smislu s prirodno strukturalnim i kolorističkim efektom.

Hrastovina se, međutim, pojavljuje i u drugim elementima drvene kuće: stupovi, stepenice i ograda trijema, stepeništa i ganjka rađeni su od otesane hrastovine; hrastove grede poprijeko kuće imaju veliku krutost i nosivost, stropovi su izrađeni od cijepanih daščica, krov često pokriven šindrom. Radijalnim cijepanjem iz čistog trupčića iz debla između grana dobiveni su šašovci (slika 8), daske debljine do 2 cm, širine 15 do 20 cm, a dužine oko 1 m, koji su služili za izradu stepenica, podova i stropova, vrata, kapaka na prozorima, ali i za namještaj (Freundreich, 1972.). Šašovci nemaju presječenu žicu, ravni su, ne vitopere se i ne pucaju. Šindra ili šimla naziv je za takve cijepane daščice manjih dimenzija, koje su činile lijep, pravilan i trajan pokrov krovova. Tako se vidi da je drvena seljačka gradnja upotrebljavala hrastovinu zbog čvrstoće i trajnosti za sve konstruktivne, ali i estetske elemente, kao što su ukrasne rešetke, klinovi, dijelovi vrata i prozora i slično. Osim drva praktično jedini građevni element je zemlja, kojom su pokriveni podovi prizemnica, te omazani i pobijeljeni zidovi sa svjetlosnom i higijenskom funkcijom. Izolacija na tavanu je 50 cm debeo sloj kukuruznih klipova koji se suše na toplini iz donjih soba.

Prostorije su visoke 235 cm do stropa, koji se pojavljuju u tri vizualna nivoa (slika 9. a). Autoritet masivne podvlake (26 x 36 cm) umiruje ritam poprečnih gredica od krute i čvrste hrastovine manjih dimenzija (12 x 14 do 14 x 16 cm), a profil daščanog stropa razvodi paralelu podvlake kontrastirajući i smirujući ritam poprečnih gredica. Stropovi su izrađeni od poluotvorenih dasaka, često šašovaca, koje s gornje strane čine ravnu plohu (slika 9. b), a s donje strane daju interesantan svjetlosni efekt.

Kod kuća na kat pod kata je često izrađen od hrastovih mosnica položenih preko uzdužnih greda i podvlake. Konstrukcija krova (slika 10) lagana je i elegantna, a izvučene strehe otkrivaju niz vrlo solidnih konstrukcija (slika 11). Rogovi oslonjeni na stropne grede horizontalno su povezani pajantama, a u sljemenu spojeni na preklop. Vezni element je gotovo uvijek klin, opet izrađen od hrastovine.

Krov u početku nije imao skošene zabate, a kasnije zamjenjuje šindru crijepom. Potkrovek (slika 4), uska streha u razini kata napuštena nad fasadu radi zaštite od kiše, javlja se također kasnije, pod utjecajem građanskoga graditeljstva. U početku kuće nisu imale žljebove, kasnije se pojavljuje poljeno; to je odulje potpuno ravno stablo, raskoljeno po polovicima i užlijebljeno. Ono je često bilo pričvršćeno samo drvenim kukama, načinjenim od hrastovih rašalja (slika 11).

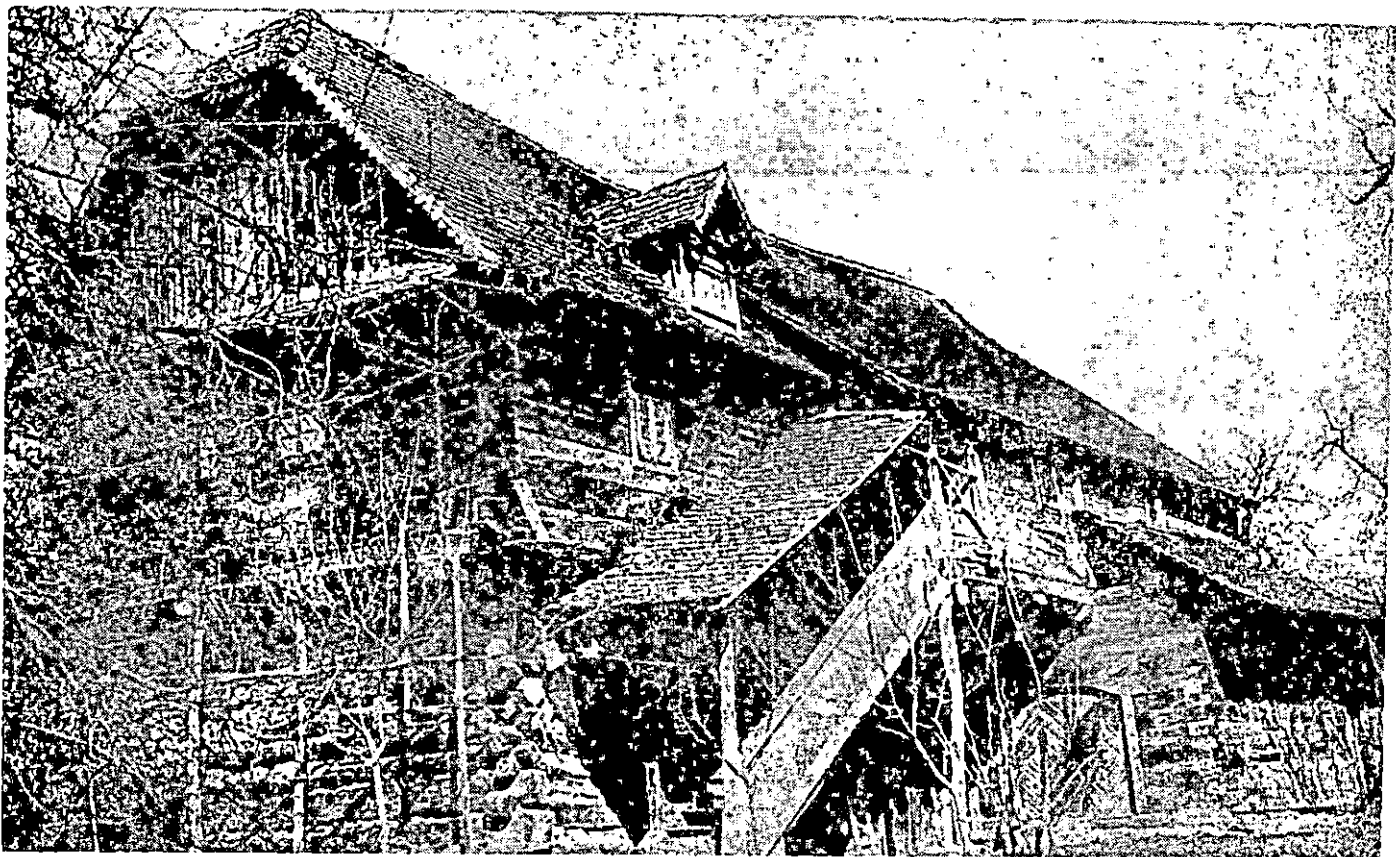

Ljiljka B. & H. Turkulic: Tradicionalna upotreba hrastovine. Glas. šum. pokuse, posebno izd. br. 3:45—457, Zagreb, 1987.

Sl. — Fig. 4. Hrvatska korablja, kuća Jurinac, Brest Pokupski (foto D. Salopek) — Croatian timber house »korablja«, the property of Jurinac family, Brest Pokupski.



Sl. — Fig. 5. Neki arhitektonski oblici čardaka ili hrvatske korablje (slike 5, 6 i 7 preuzete iz izvora: Čačić & Salopek, 1971., s dopuštenjem autora) — Some architectonic forms of the cottage or Croatian »korablja« — house (figures 5, 6 & 7 adopted from the original: Čačić & Salopek 1971., with permission of the authors).

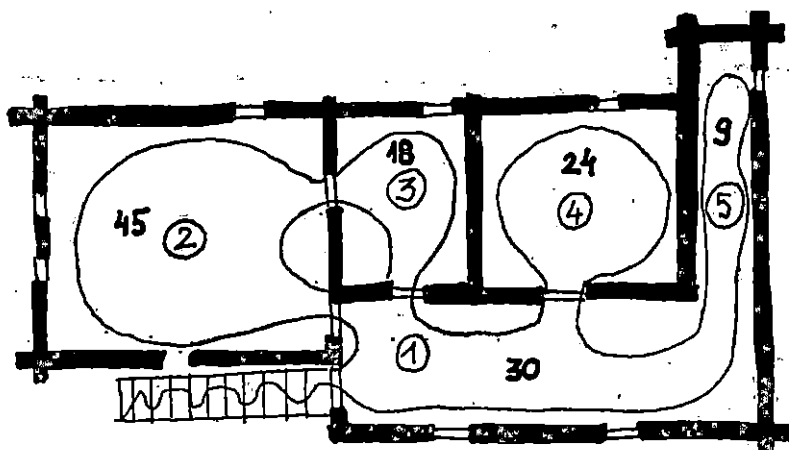

Sl. — Fig. 6. Odnos tlocrtnih veličina, prostornih tokova i osnovnih funkcija na tlocrtu kata korablje (1 — ganjak, 2 — družinska soba, 3 — kuhinja, 4 — spavaonica, 5 — zahod) — The relationship between room proportions, connections and essential function on the first-floor ground plan of the »korablja« — (house 1 — porch, 2 — living room, 3 — kitchen, 4 — bedroom, 5 — lavatory).

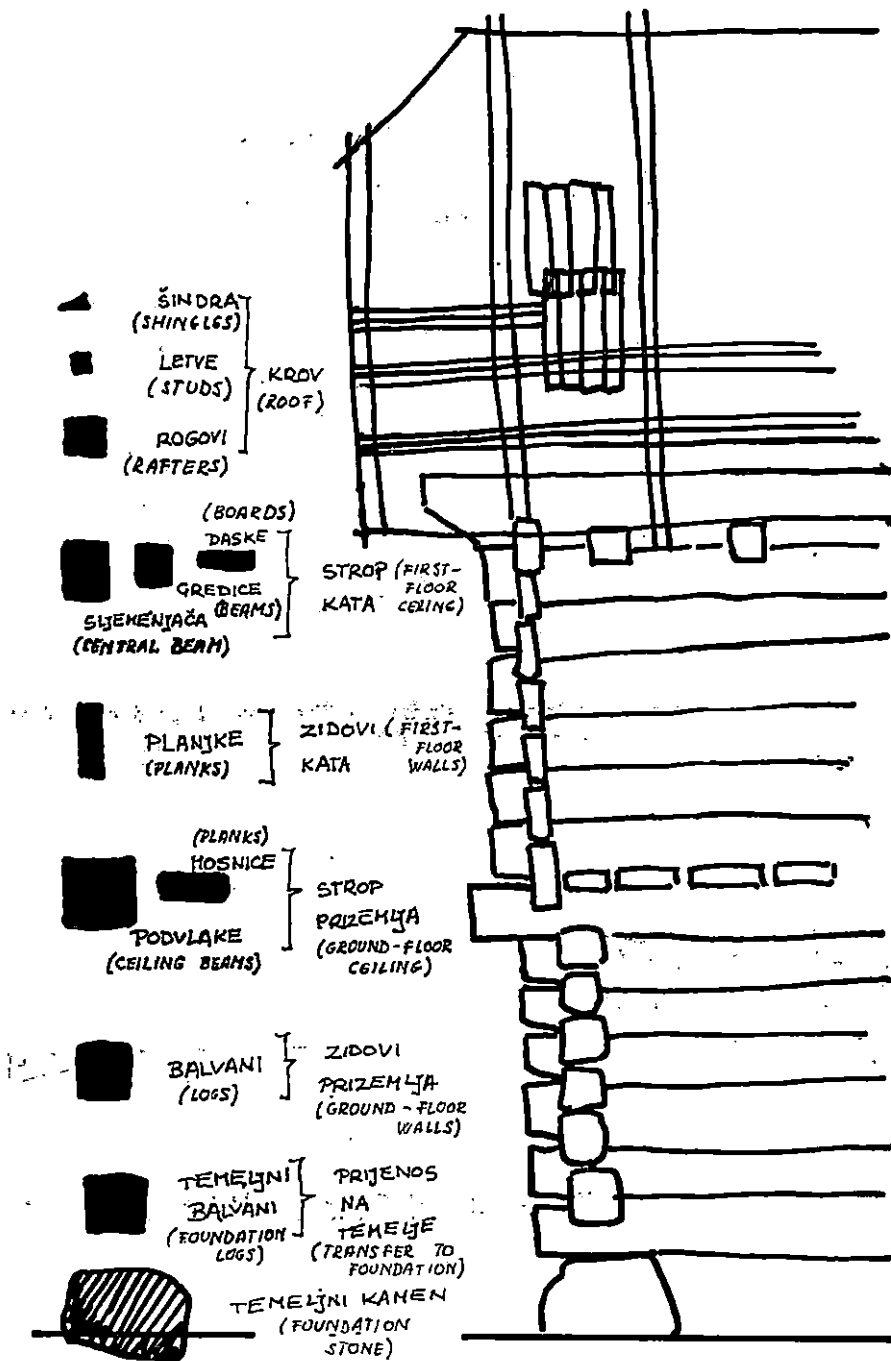

Sl. — Fig. 7. Shematski prikaz konstruktivnih elemenata korablje — Schematic diagram showing structural parts of the »korablja« — house.

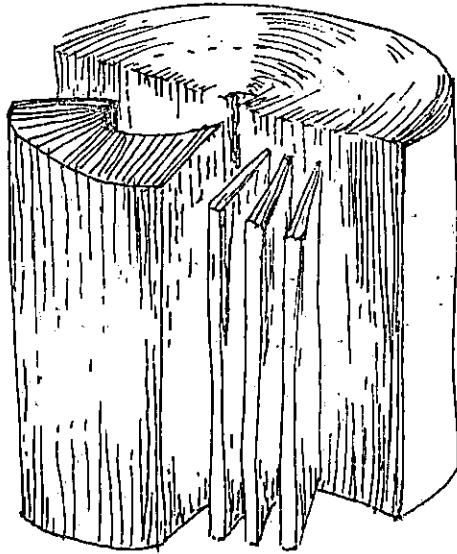

Sl. — Fig. 8. Način dobivanja šašovaca i šindre — The way of producing short boards and shingle.

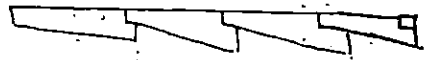
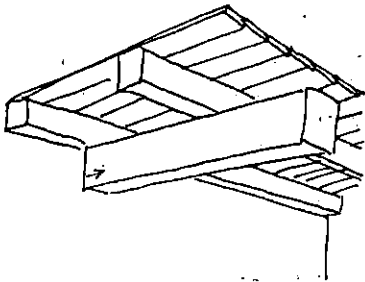

Sl. — Fig. 9. Skica stropne konstrukcije i daščanog poda — Schematic diagram showing ceiling and floor construction.

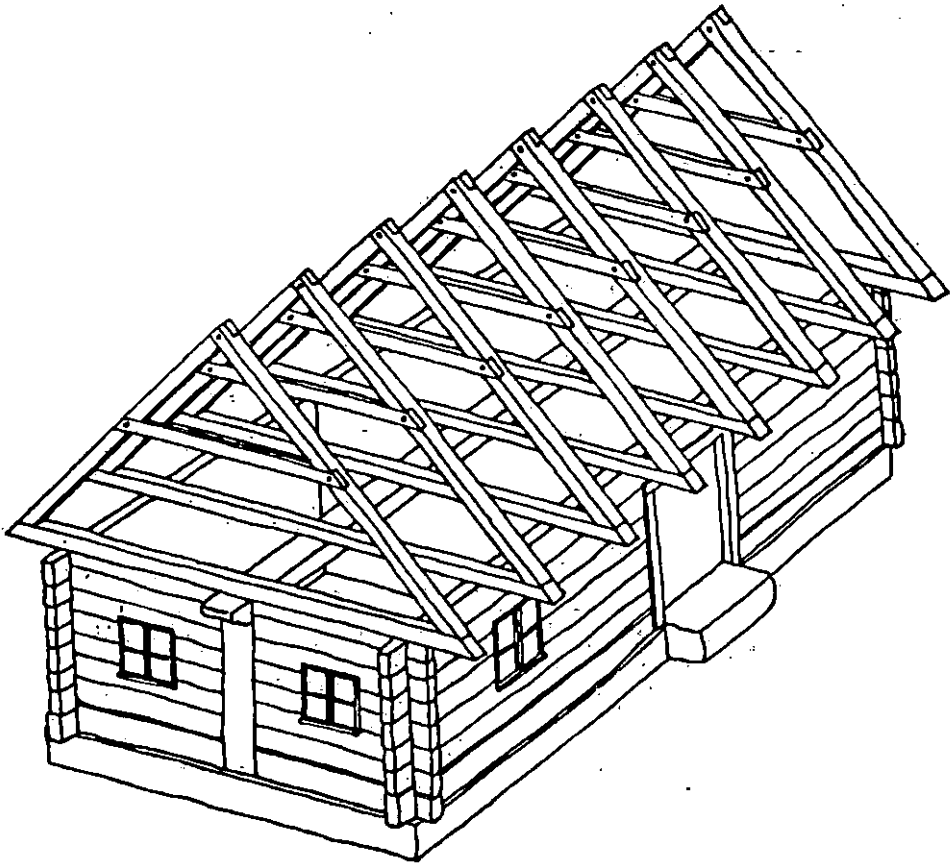

Sl. — Fig. 10. Skica konstrukcije krova — Schematic diagram of a roof construction.

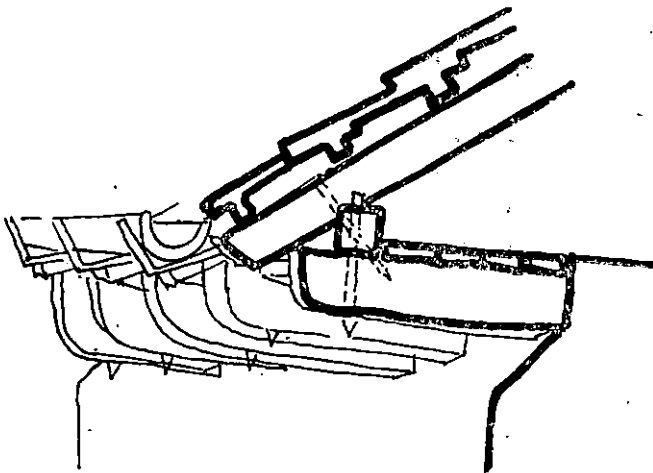

Sl. — Fig. 11. Detalj krovne konstrukcije sa strehom i žlijebom — A detail of a roof construction showing eaves and gutter.

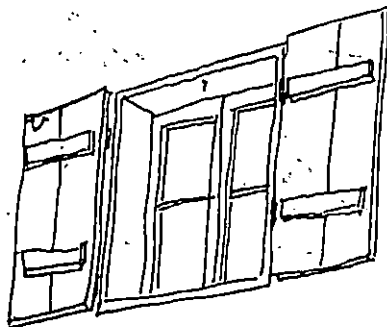

Sl. — Fig. 12. Daščani kapci — Shutters made of boards.

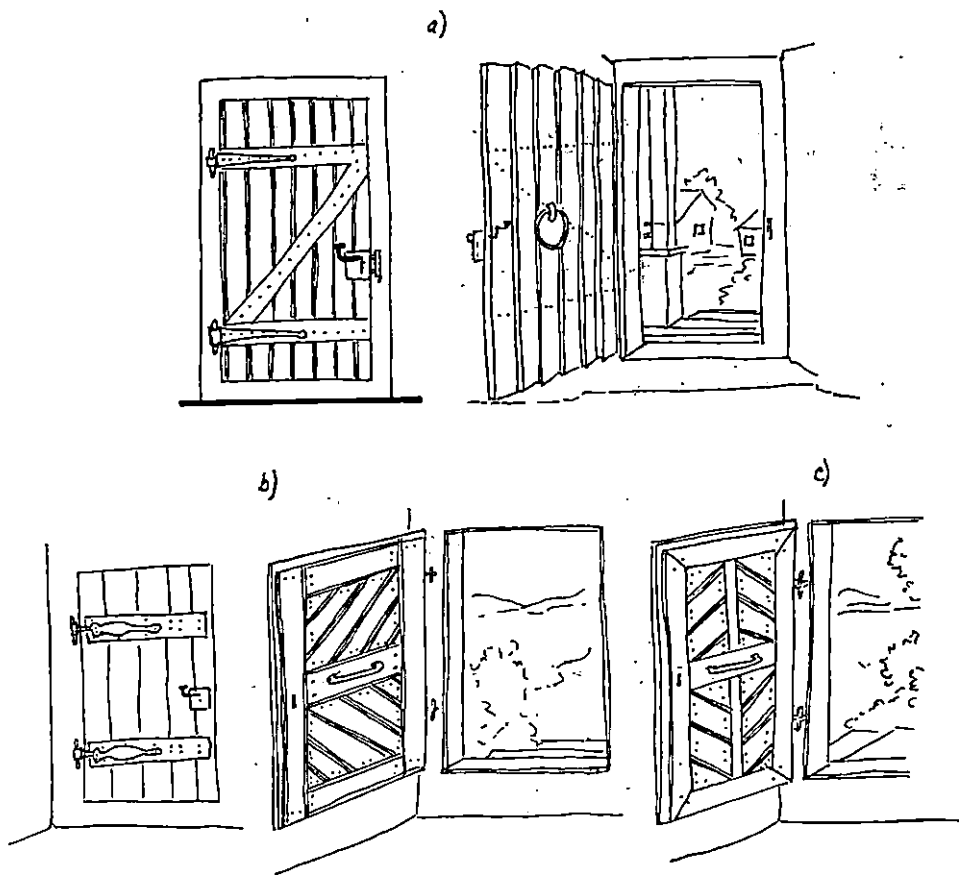

Sl. — Fig. 13. Neki oblici vrata na seljačkim kućama — Some rustic forms of doors.

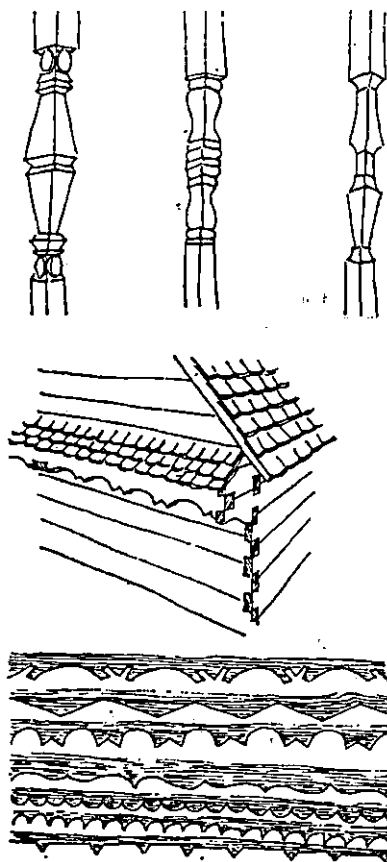

Sl. — Fig. 14. Ukrašeni konstruktivni elementi i neki česti ukrasni motivi — Ornamented structural parts and common decorative patterns.

Prozori i vrata u početku su maleni, zbog gubitka topline, obrambenih razloga i cijene stakla. Okviri od hrastovih gredica imaju umetnuta jednostruka krila, a rijetko kapke. Ako se kapci pojavljuju, onda su puni, zbijeni od hrastovih dasaka (slika 12).

Vrata (slika 13. a, b, c) također se izrađuju od hrastovine i to od šašovaca ili od ravnih dasaka; jednokrilna su ili ugrađena u okvir u stijeni s 19—22 cm visokim pragom. Ukoliko su jednostavna, kao na slici 13. a, daske ili šašovci povezani su dvjema poprečnicama i kosom uporom. Takva vrata su rjeđa, jer je teško otesati oko 160—190 cm duge šašovce. Vratno krilo je inače dvostruko, iznutra od dasaka, a izvana od uklada u jednostavnim, ali i kompliciranijim oblicima (slika 13. b, c). Vezana su kovanim čavlima sa četverouglastom glavom. Prihvatnik za vrata izrađen je od jednog komada drveta, kao i zasuni. Vrata su ovješena kovanim okovom.

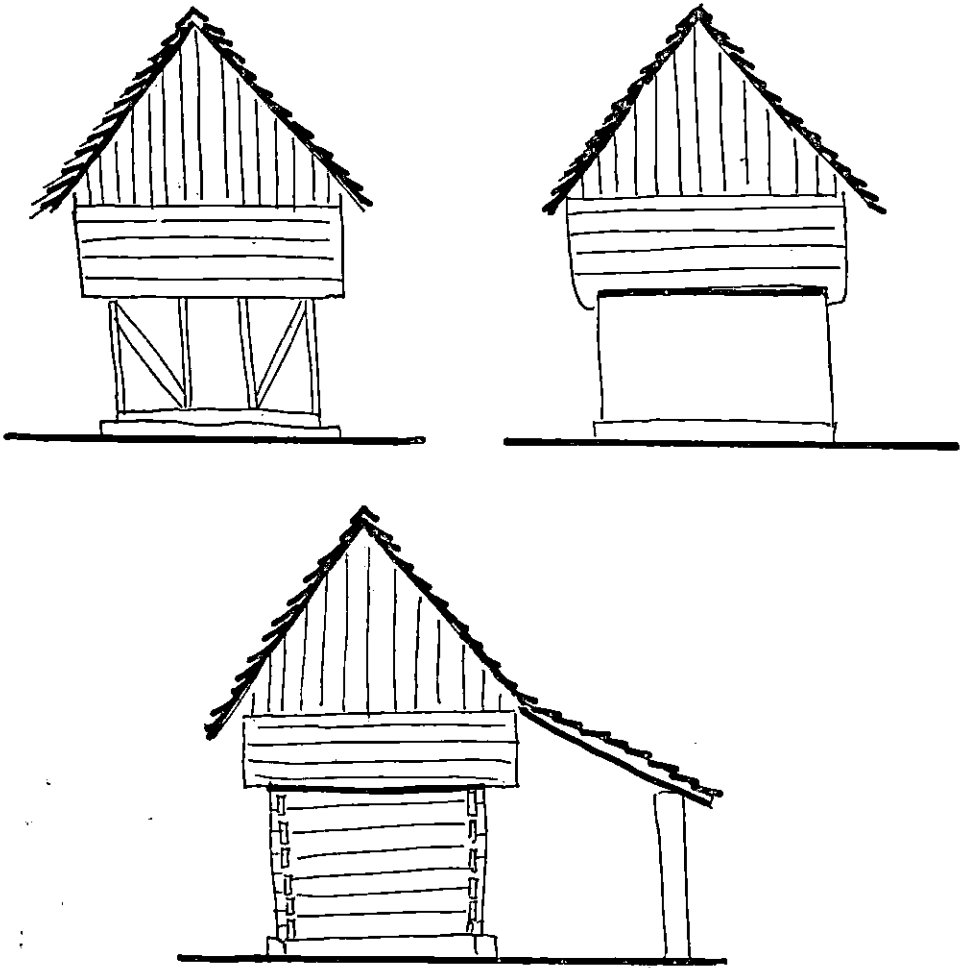

Sl. — Fig. 15. Neke karakteristične konstrukcije štagljeva — Some characteristic barn constructions.

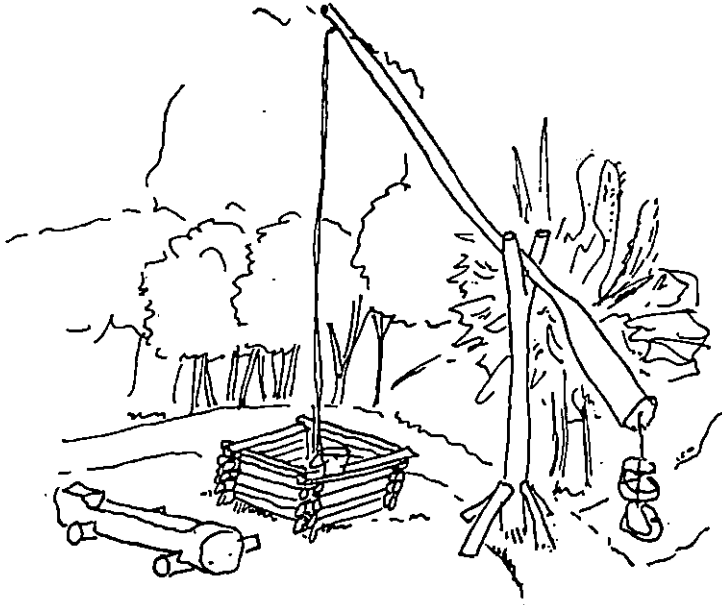

Sl. — Fig. 16. Djeram na bunaru — A well with a rod.

Seljak ukrašava drvenu kuću najčešće izrezivanjem konstruktivnih elemenata, kao što su stupovi, rogovi na strehi, sljeme, linija završetka zabata, ograda ganjka itd. (slika 14). Često su ukrašeni i okviri doprozornika, javljaju se bordure duž fasade od izrezanih dasaka, dvostruki ukrasni zabati, pogotovo na pristašekima, drvene rešetke i rozete itd. Osnovni konstruktivni i estetski principi čitave kuće ipak ostaju nepromijenjeni, pa i kod modernijih drvenih kuća predstavljaju bitne odrednice narodnoga graditeljstva.

Među arhitektonskim parametrima drvene seljačke gradnje ističe se trajnost: u mnogim kućama s kraja XVIII. i početka XIX. stoljeća još se živi (Freundreich, 1972.). Šindra je gotovo na svim takvim kućama zamijenjena crijepom, no inače nisu ni u čemu izmijenjene. Zaštićene su kuće stare i do tristotine godina, no u prirodnom ambijentu ih više nema mnogo, jer su se nakosile i napuštene su. Zanimljivo je da ne propadaju toliko zbog dotrajalosti drva, koliko zbog klizanja terena ili popuštanja konstrukcije.

GOSPODARSKI OBJEKTI I OPREMA — OUTBUILDINGS AND EQUIPMENT

Okućnicu i seljačko dvorište ne možemo promatrati odvojeno od kuće jer se radni dan života seljaka odvija ovdje i na polju. Hrastovinu vrlo često nalazimo kao materijal za gradnju gospodarskih objekata, staja, štagljeva, svinjaca i dr.

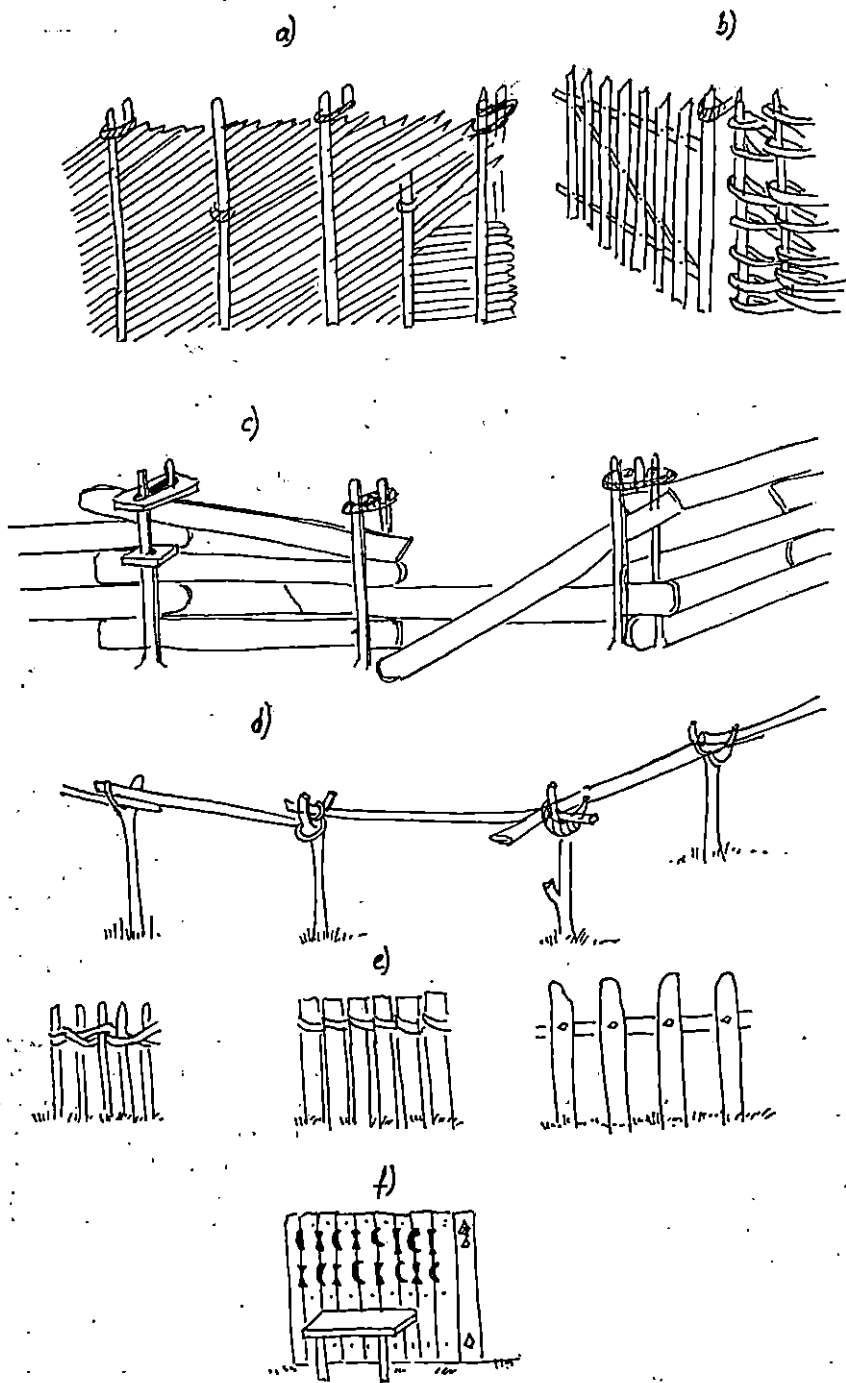

Sl. — Fig. 17. Ograde: a) vrljeje, b) pleter, c) članovi, d) motke, e) prošće, f) taraba — Various forms of fences and their traditional names.

Mihaljevi kbr. 9.

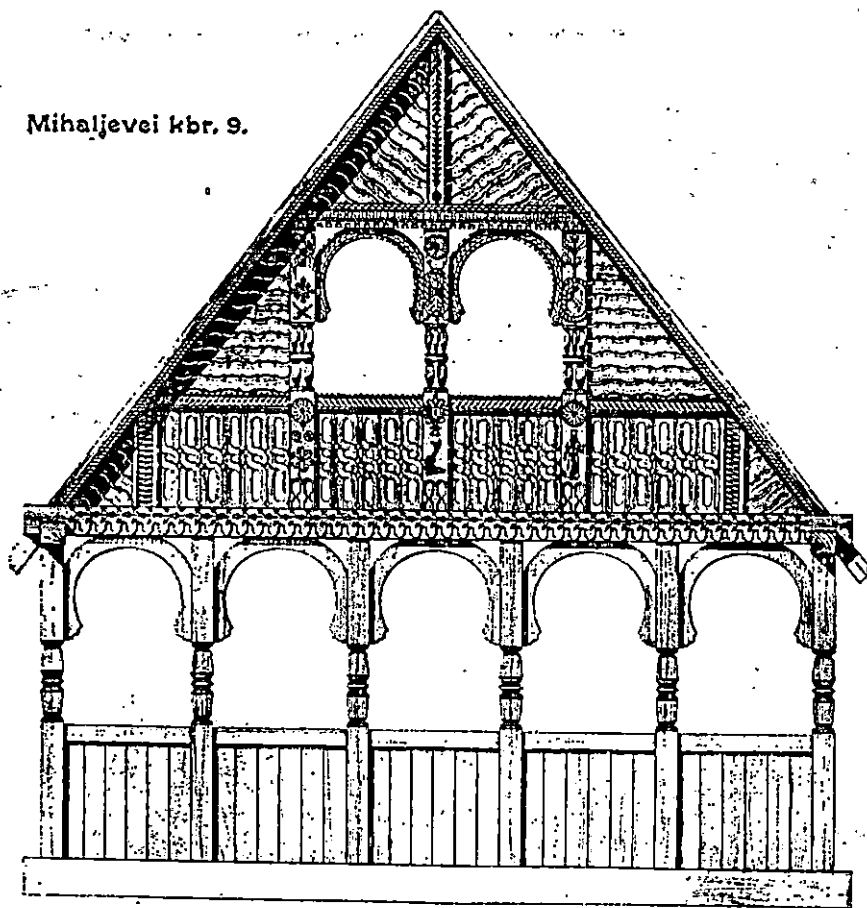

Vrata u ogradi iz Šurčina.

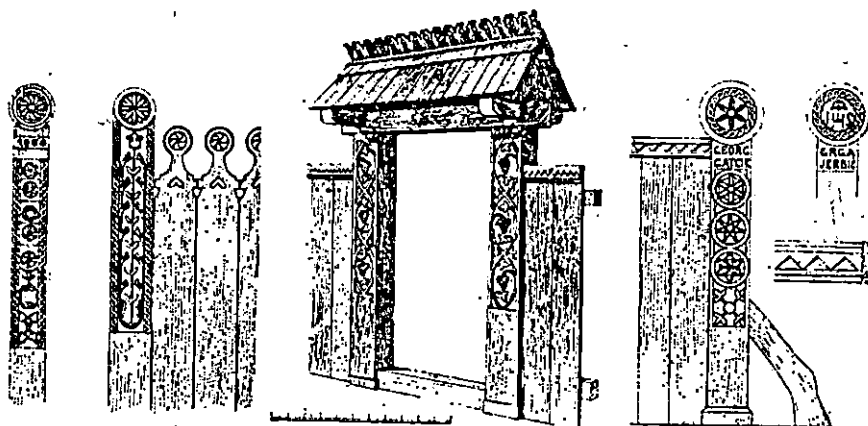

Sl. — Fig. 18. Iz mape »Hrvatski građevni oblici«, porijeklo neutvrđeno, vjerojatno s početka 20. stoljeća. Osobna kolekcija D. Salopeka. — From the map »Croatian building forms«, origin undefined, likely from the beginning of 20th century. The private collection of D. Salopek.

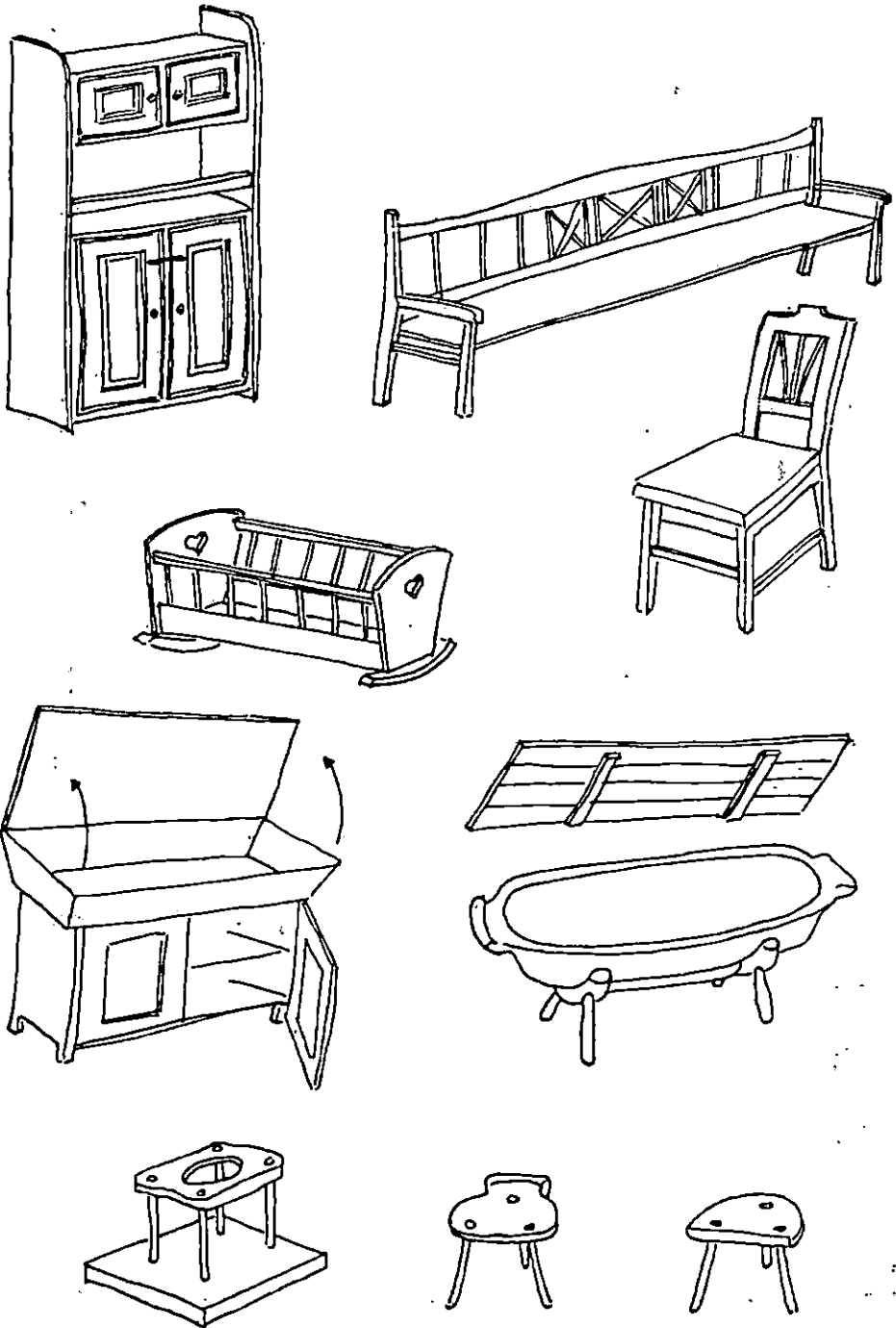

Sl. — Fig. 19. Dijelovi seljačkog hrastova namještaja — Rustic furniture

Staje su često građene kao i kuće od greda i mosnica, samo jednostavnije konstrukcije, a ukoliko nisu bile dovoljno velike za pohranu sijena na tavanu, gradili su se otvoreni štagljevi (slika 15).

Manji gospodarski objekti, kao što su svinjci i kokošinjci, građeni su od hrastovih dasaka koje često čine i jednostavan kosi pokrov.

U dvorištu se često nalazi i đeram, tj. vertikalna krupna hrastova oblica, duga do 5 m, na čijem je kraju učvršćena hrastova vaga (slika 16). Na tanjem i dužem kraju je obješena drvena šipka sa čabricom, koja se spušta u bunar. I zidovi bunara su ponekad građeni od hrastovih gredica.

U staji su podovi također od hrastovine, jer stoci pruža topliji ležaj, a ponekad se hrastovina rabi i za jasje, jer se zbog tvrdoće ne troši ogrizanjem.

Stožine su obli, 4 do 9 m dugi komadi promjera 8 do 12 cm, oko kojih se slaže plast sijena. Od hrastova debla izrađivali su se i valjevi i mlatovi.

Kolarstvo upotrebljava hrastovinu za glavčine, žbice, srčanice, ruda, podove i lojtre (Ugrenović, 1948). I poljoprivredna oruđa zahtijevaju kvalitetu koju pruža hrastovina, tako se od nje prave dijelovi plugova, okviri za drljače i dr. Valovi i pojila za stoku i korita za pranje rublja također se izrađuju dušenjem hrastovih debala. Slično kao i bačve izrađuju se kace za spremanje šljiva i koma, stabarke (kotlenke), lijevci i slične poljoprivredne potrepštine.

Vrlo česta je primjena hrastovine za ograde (slika 17). Jednostavne poljske ograde, živika i trnje, rade se od hrastovih kalanih kolaca, kao i vrljije i pleter. »Članovi«, »prošće«, »tačke« i »tarabe« nekad su se izrađivali od cijepanih, a kasnije od piljenih hrastovih dasaka. Takve su ograde lijepe i trajne, a gotovo redovito su ograde okućnice, bašće i visoke tarabe ukrašene izrezivanjem raznih simetričnih uzoraka (Markovac, 1929.).

NAMJEŠTAJ — FURNITURE

Kako hrastovina prožima čitav seljački život, njezina čvrstoća i estetska svojstva često se iskorištava pri izradi namještaja. U predmanufakturno doba seljak je sam izrađivao ne samo kuću, staju, poljoprivredno oruđe i drugo nego i osnovni kućni namještaj (slika 19. i 20) (Bičanić, 1951.).

Stolovi su redovito imali ploče od hrastovine. Kuhinjski stol s ormaricom, praktičan dio namještaja, čija je ploča čisto i glatko ugladena, ostale dijelove je imao od mekana drva; no stol za sobu imao je i kostur i noge od hrastovine. Ploča je često na razvlačenje, »fuglana« ili blanjana. Stolci i klupe, tradicionalno od hrastovine, postali su pojam rustikalnog stila u namještaju, te se danas i industrijski proizvode. Rad je vrlo fin, a različiti oblici naslona gotovo redovito su ukrašeni narodnim motivima. I tronožac, nezaobilazni dio seljačkog pokućstva, izrađen je od hrastovine. To teško, čvrsto i dobro obradljivo drvo poslužilo je za izradu načvi s pločama, korita, manjih klupa i stolčića, kolijevki, pa i kreveta i ormara.

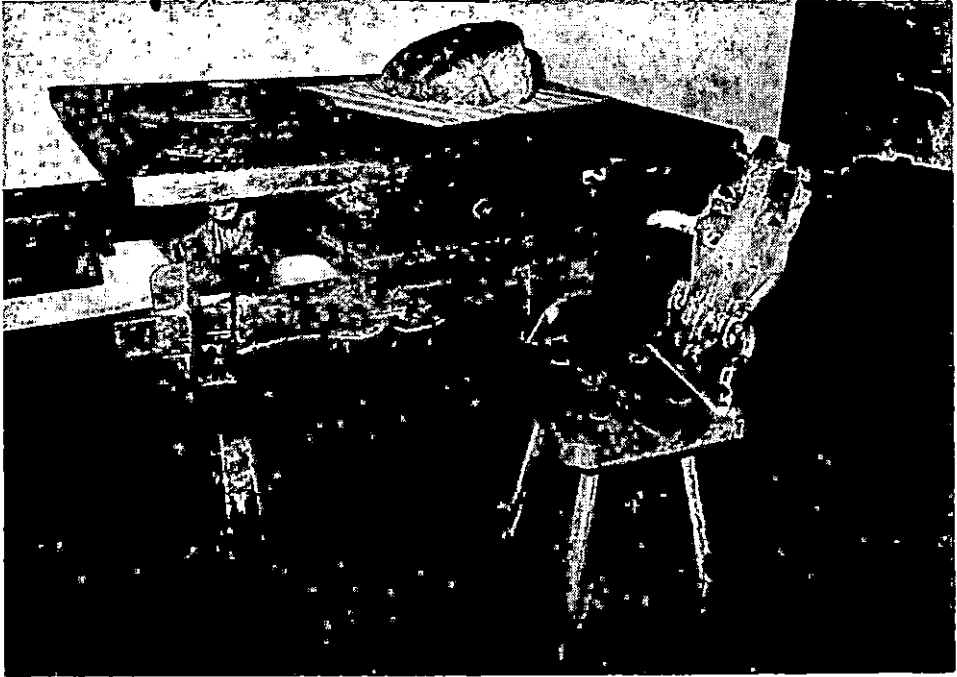

Sl. — Fig. 20. Dijelovi seljačkog hrastova namještaja (vlasništvo Etnografskog muzeja u Zagrebu) — Rustic furniture made out of oak-wood (the property of Zagreb Ethnographic museum).

Najinteresantniji je, možda, dio namještaja od hrastovine škrinja (slika 21). Najčešće se izrađuje od šašovaca, koji su položeni u utore četiri stupca. Pod je ravan, a sedlasti poklopac vezan je uz stupce klinovima. Šašovci su izvana položeni poput žaluzija, dok je unutrašnjost, a naročito pod, ravna. Škrinje i »truhe« služile su za pohranu odjeće i rublja, u njima su mlade donosile svoju robu i miraz, pa kada su škrinje na svadbi vožene na kolima, po njihovu izgledu i ukrašenosti sudilo se o imućnosti mlade.

U sobi je škrinja reprezentativan dio seljačkog namještaja, stoga je vrlo pomno izrađena i ukrašena, iako najprimitivnijim alatom. Najčešći ukras su dijagonalni ili ukršteni zarezi, dok se u Slavoniji javlja škrinja »kobilaš« s izrezbarenim izbočinama na kutovima poklopca (slika 21) (Gjetvaj, 1974.).

I najobičniji hrastov klin u seljačkom životu postaje interesantan upotrebnim predmet: nalazimo ga od konstrukcije kuće i krova, dijelova namještaja, do zidne klinčаницe, ako su pričvršćeni klinovi na dasku, i klina za vješanje puške.

Promatrajući uopćeno sve do sada izloženo, jasno je uočljiva neobičajna važnost hrastovine u seljačkom životu. Nalazimo je u najsitnijim de-

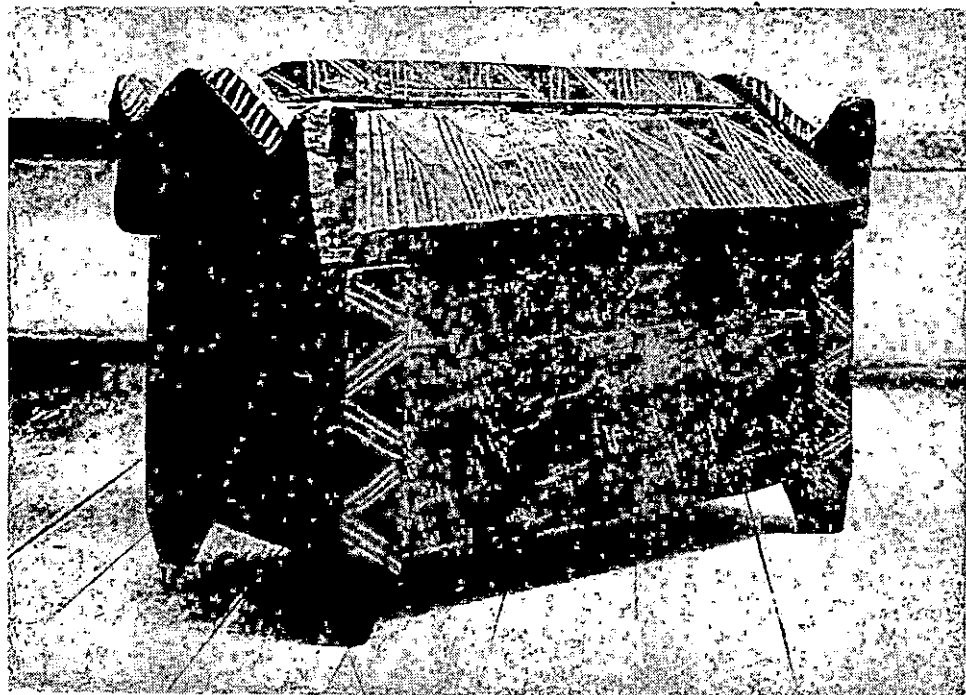
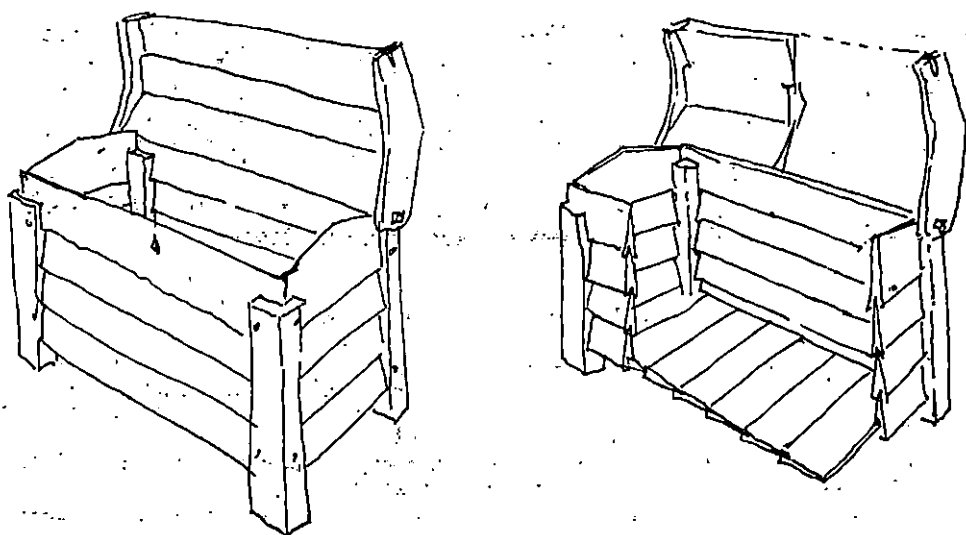

Sl. — Fig. 21. Konstrukcija škrinje i karakteristična slavonska škrinja kobilaš (vlastništvo Etnografskog muzeja u Zagrebu) — The construction of a chest and characteristic chest »kobilaš« from Slavonia (the property of Zagreb Ethnographic museum).

taljima upotrebnih predmeta svakodnevice, u namještaju, alatu i oruđu, u gospodarskim građevinama i naposljetku u kući. Hrastovinu seljak upotrebljava kao ambijent u kome se veseli, radi, odmara i provodi društveni život, koristi se njome kao transformiranom prirodom s kojom je stalno u doticaju i u kojoj neodjeljivo živi, osjeća i misli. U seljačkom životu Hrvatske drvo, a napose hrastovina, tako postaje osnovni element veze čovjeka i prirode. Ono je toliko važno i često u čovjekovu životu da prerasta u smisao odnosa prirode i čovjeka ili same prirode čovjeka.

LITERATURA — REFERENCES

- Bađun, S., 1974: Drvena industrija na području jugoistočne Slavonije. Zbornik o stotoj obljetnici znanstvenog i organiziranog pristupa šumarstvu jugoistočne Slavonije. Jugoslavenska akademija znanosti i umjetnosti, Centar za znanstveni rad Vinkovci, Vinkovci — Slavonski Brod, 467—485.
- Bičanić, R., 1951: Doba manufakture u Hrvatskoj i Slavoniji (1750—1860). Jugoslavenska akademija znanosti i umjetnosti, Zagreb, 459 pp.
- Čačić, B. & D. Salopek, 1971: Hrvatska korablja. Savez arhitekata Hrvatske, Zagreb — Rijeka, 70 pp.
- Freudenreich, A., 1972: Kako narod gradi na području Hrvatske. Republički zavod za zaštitu spomenika kulture, Zagreb, 344 pp.
- Gjetvaj, N., 1974: Drvo u tradicijskoj obradi. Katalog izložbe. Etnografski muzej, Zagreb, 21 pp.
- Markovac, M., 1929: Ograde. Etnološka biblioteka br. 4, Zagreb, 21 pp.
- Ugrenović, A., 1926: Pola stoljeća šumarstva 1876—1926. Jugoslavensko šumarsko udruženje, Zagreb, 685 pp.
- Ugrenović, A., 1948: Upotreba drveta i sporednih produkata šume. Nakladni zavod Hrvatske, Zagreb, 429 pp.

BORIS LJULJKA & HRVOJE TURKULIN

TRADITIONAL APPLICATION OF OAK-WOOD

Summary

Wide-spread application of oak-wood has a very important role in rural way of life in northern parts of Croatia. Some properties of oak-wood, like density, rigidity, elasticity, abrasion resistance and long-term durability, are used on the best way by peasants and early manufacture for producing a large number of objects.

The most important and impressive use of oak-wood appears in building timber houses, some of which last for almost three hundred years, presenting perfect construction, architectonics, decoration and sense for wood aesthetic. Oak-wood is inevitably involved in each part of rural life. It is embodied in outbuildings, fences, tools, agricultural and house-holding equipment. Rustic furniture made of oak-wood determines a specific style that reflects even in today's furniture design and production, revealing man's everlasting tendency for making useful and nice things out of wood.